

# A0-总装图

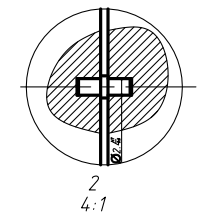
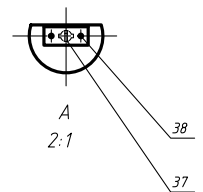
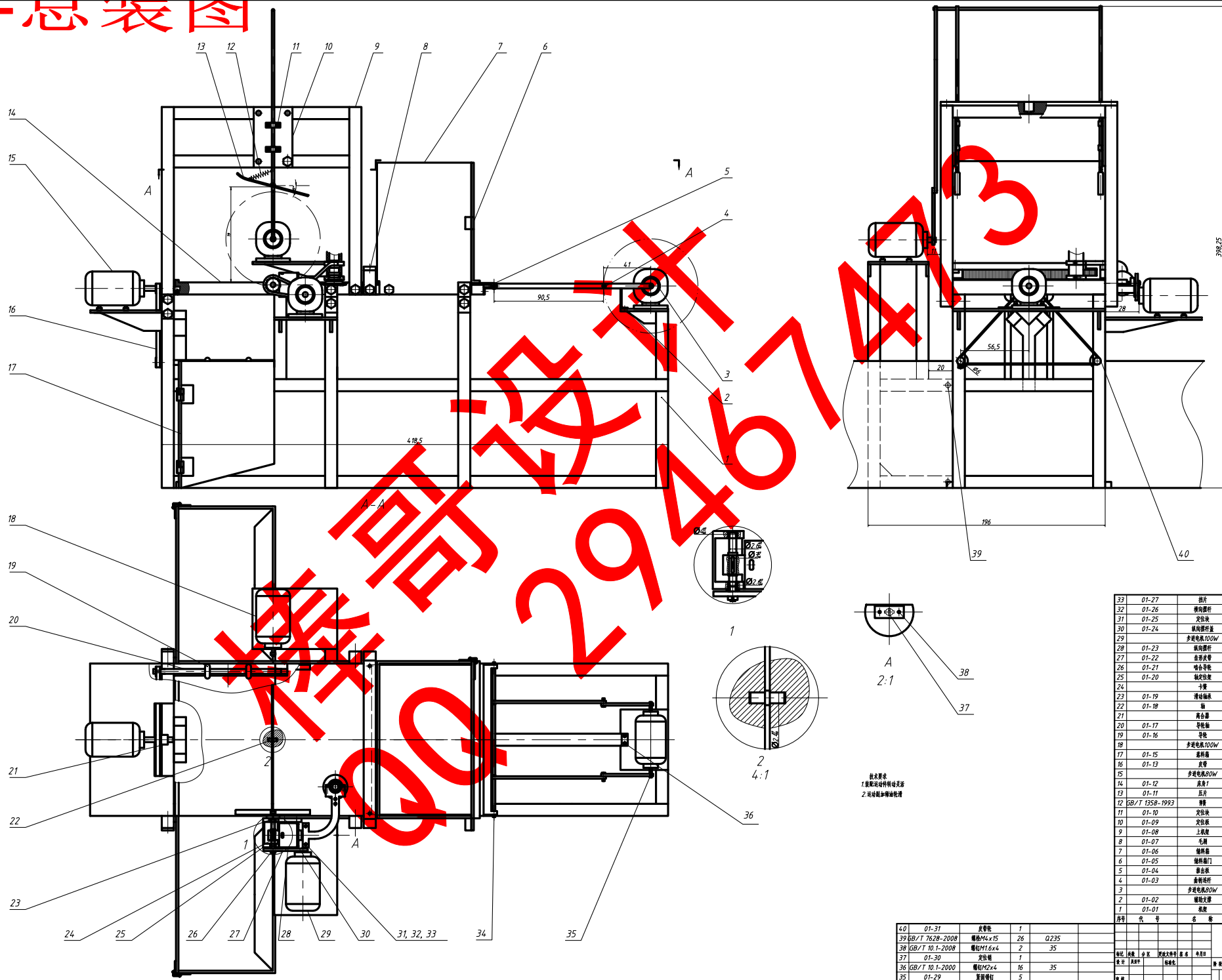

技术要求  
1.装配运动材料均光滑  
2.无缺陷多轴轴颈

| 序号 | 代号             | 名称       | 数量 | 材料   | 备注  |
|----|----------------|----------|----|------|-----|
| 33 | 01-27          | 垫片       | 1  |      |     |
| 32 | 01-26          | 螺母M4     | 1  | PA   |     |
| 31 | 01-25          | 定位块      | 1  |      |     |
| 30 | 01-24          | 轴套       | 1  |      |     |
| 29 | 01-23          | 步进电机100W | 1  |      | 外购件 |
| 28 | 01-22          | 联轴器      | 1  | 4.5  |     |
| 27 | 01-21          | 皮带       | 1  |      |     |
| 26 | 01-20          | 轴套       | 1  | 4.5  |     |
| 25 | 01-19          | 轴套       | 1  |      |     |
| 24 | 01-18          | 卡簧       | 1  | 65Mn |     |
| 23 | 01-17          | 滚珠轴承     | 2  | Q235 |     |
| 22 | 01-16          | 轴        | 1  | 4.5  |     |
| 21 | 01-15          | 离合套      | 1  |      |     |
| 20 | 01-14          | 轴套       | 2  | 4.5  |     |
| 19 | 01-13          | 皮带       | 4  |      |     |
| 18 | 01-12          | 步进电机100W | 1  |      | 外购件 |
| 17 | 01-11          | 零件       | 2  |      |     |
| 16 | 01-10          | 皮带       | 1  |      |     |
| 15 | 01-09          | 步进电机80W  | 1  | 4.5  | 外购件 |
| 14 | 01-08          | 底座       | 2  |      |     |
| 13 | 01-07          | 压片       | 2  |      |     |
| 12 | GB/T 1358-1993 | 弹簧       | 2  | 65Mn | 外购  |
| 11 | 01-06          | 定位块      | 1  |      |     |
| 10 | 01-05          | 定位块      | 1  | 4.5  |     |
| 9  | 01-04          | 上机架      | 1  |      |     |
| 8  | 01-03          | 毛刷       | 1  |      |     |
| 7  | 01-02          | 轴套       | 1  |      |     |
| 6  | 01-01          | 轴套       | 1  |      |     |
| 5  | 01-00          | 零件       | 1  |      |     |
| 4  | 01-00          | 零件       | 1  |      |     |
| 3  | 01-00          | 步进电机80W  | 1  | Q235 | 外购件 |
| 2  | 01-00          | 轴套       | 1  | Q235 |     |
| 1  | 01-00          | 底座       | 1  | Q235 |     |

| 序号 | 代号             | 名称       | 数量 | 材料   | 备注 |
|----|----------------|----------|----|------|----|
| 40 | 01-31          | 皮带       | 1  |      |    |
| 39 | GB/T 7628-2008 | 螺栓M4x15  | 26 | Q235 |    |
| 38 | GB/T 10.1-2008 | 螺母M1.6x4 | 2  | 35   |    |
| 37 | 01-30          | 定位块      | 1  |      |    |
| 36 | GB/T 10.1-2000 | 螺母M2x4   | 16 | 35   |    |
| 35 | 01-29          | 螺母       | 5  |      |    |
| 34 | 01-28          | 轴        | 8  |      |    |

大潮学院  
0923245

# A1-机架

其余 按图

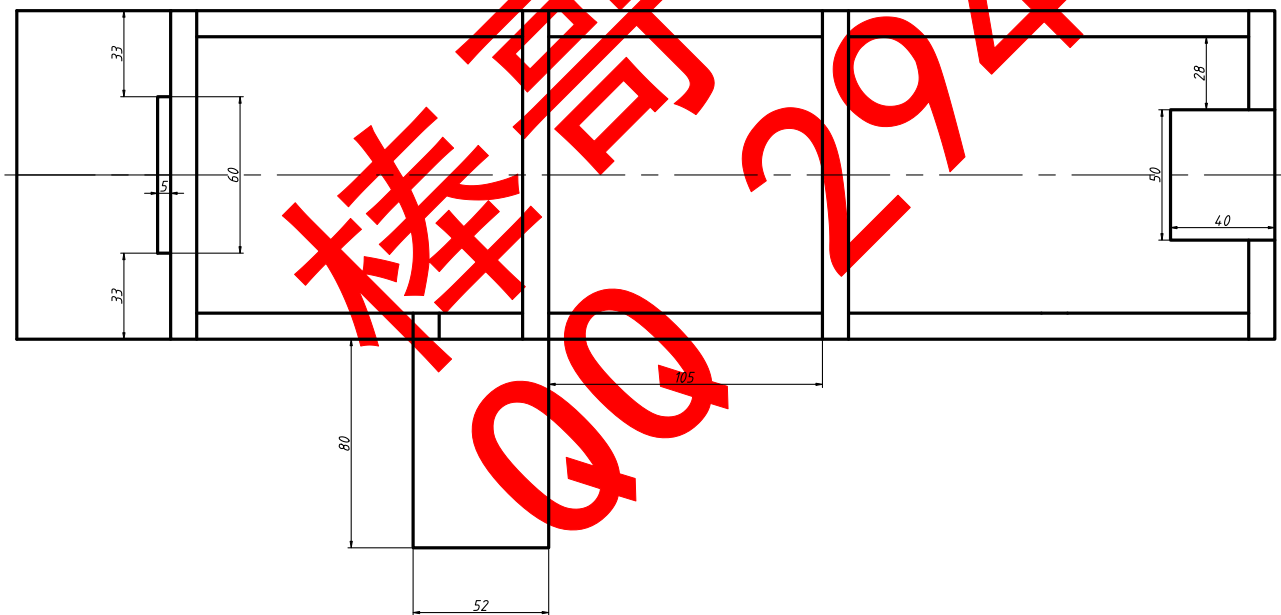
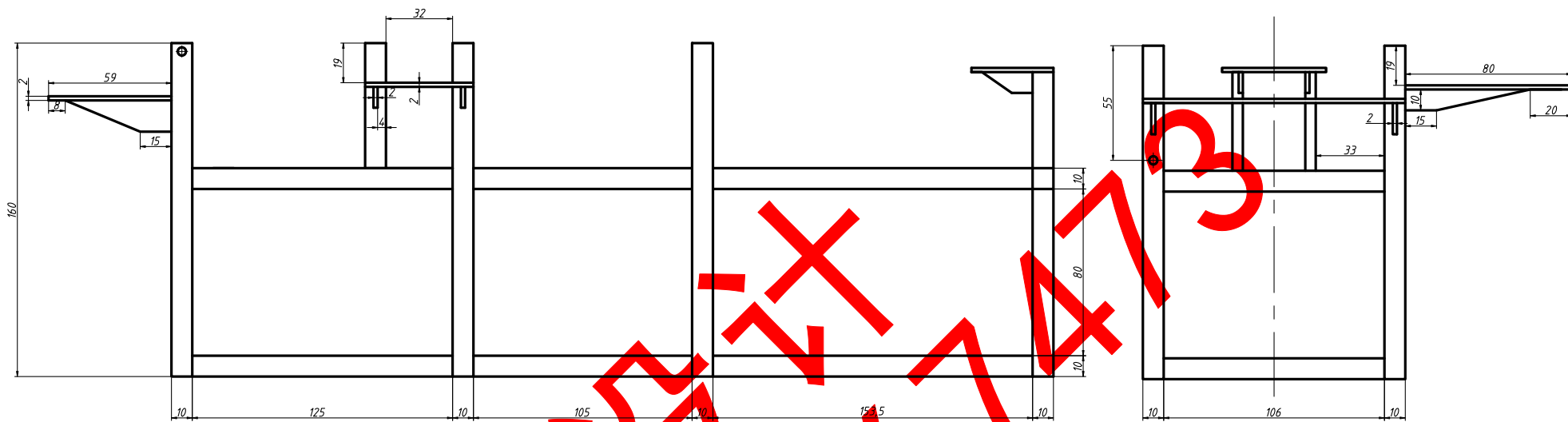

QQ 29467473 技术哥设计

技术要求  
去毛刺, 锐边

|    |     |    |       |      |     |     |      |       |
|----|-----|----|-------|------|-----|-----|------|-------|
|    |     |    |       | Q235 |     |     | 太湖学院 |       |
| 标记 | 数量  | 分区 | 更改文件号 | 签名   | 年月日 | 数量  | 比例   | 机架    |
| 设计 | 吴亚平 |    | 杨建化   |      |     |     |      |       |
| 审核 |     |    |       |      |     | 共2张 |      | 第9张   |
| 工艺 |     |    |       |      |     |     |      | 01-01 |

# A3-储料箱

其余  $\nabla 12.5$

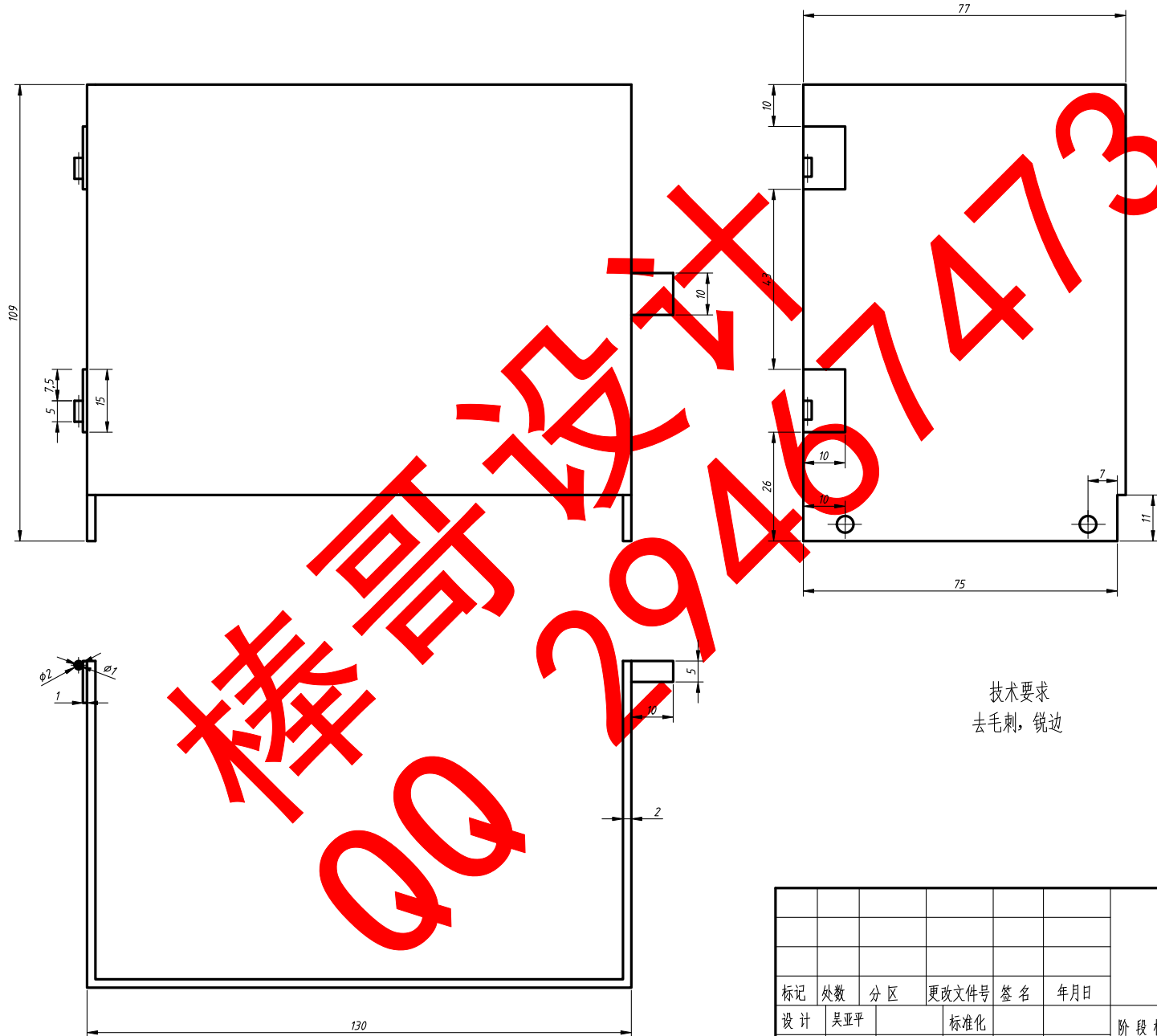

|    |     |    |       |    |     |      |    |         |      |  |
|----|-----|----|-------|----|-----|------|----|---------|------|--|
|    |     |    |       |    |     | Q235 |    |         | 太湖学院 |  |
|    |     |    |       |    |     |      |    |         | 储料箱  |  |
| 标记 | 处数  | 分区 | 更改文件号 | 签名 | 年月日 | 阶段标记 | 重量 | 比例      |      |  |
| 设计 | 吴亚平 |    | 标准化   |    |     |      |    | 1:1     |      |  |
| 审核 |     |    |       |    |     | 共20张 |    | 第1张     |      |  |
| 工艺 |     |    | 批准    |    |     |      |    | 01-06-1 |      |  |

# A3-储料箱门

其余  $\nabla 12.5$

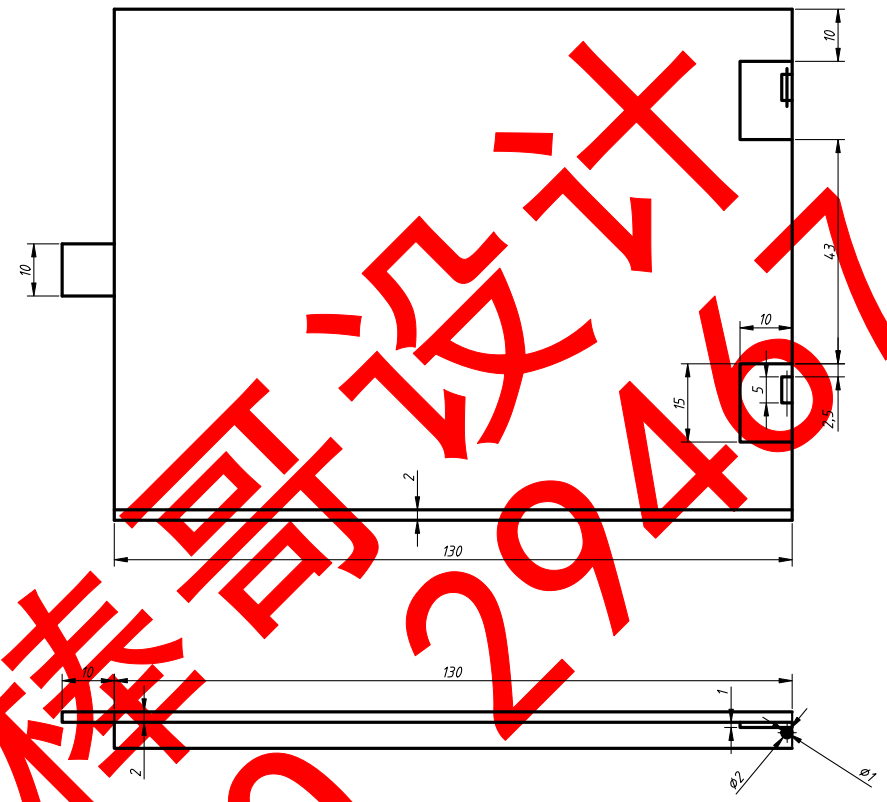

技术要求  
去毛刺，锐边

|    |     |    |       |    |     |      |  |     |      |          |
|----|-----|----|-------|----|-----|------|--|-----|------|----------|
|    |     |    |       |    |     | Q235 |  |     | 太湖学院 |          |
|    |     |    |       |    |     |      |  |     | 落料箱门 |          |
| 标记 | 处数  | 分区 | 更改文件号 | 签名 | 年月日 | 阶段标记 |  | 重量  | 比例   | 01-06-02 |
| 设计 | 吴亚平 |    | 标准化   |    |     |      |  |     | 1:1  |          |
| 审核 |     |    |       |    |     | 共20张 |  | 第2张 |      |          |
| 工艺 |     |    | 批准    |    |     |      |  |     |      |          |

# A3-床身1

其余  $\sqrt{3.2}$

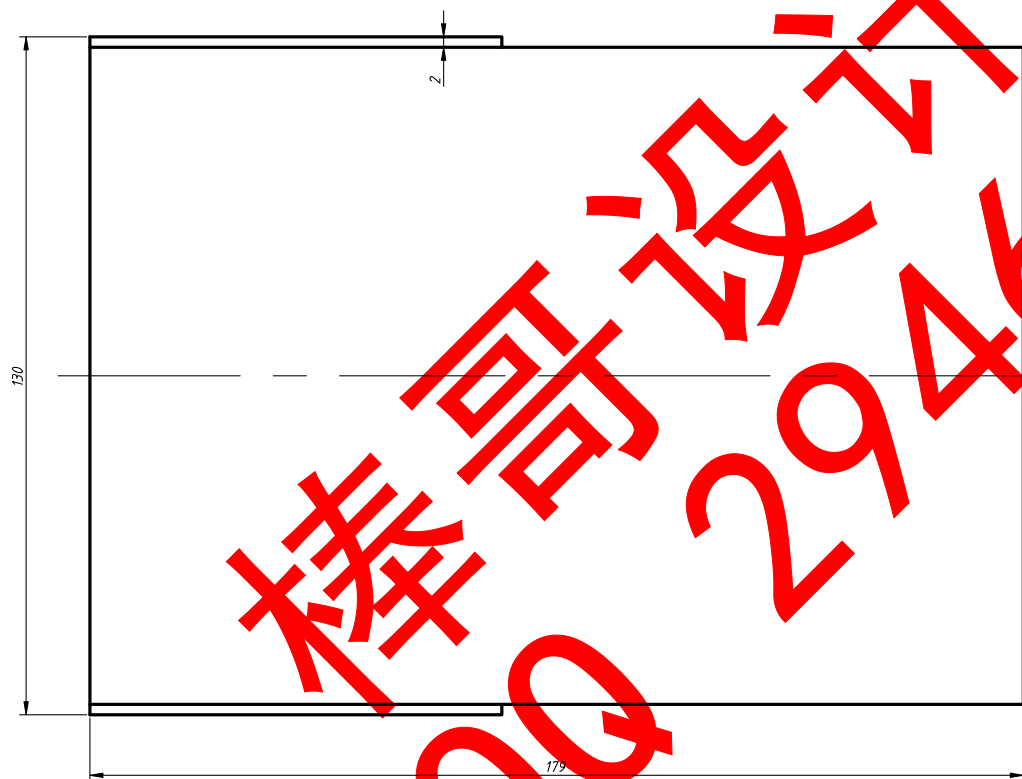
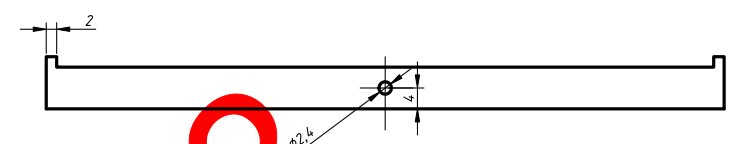
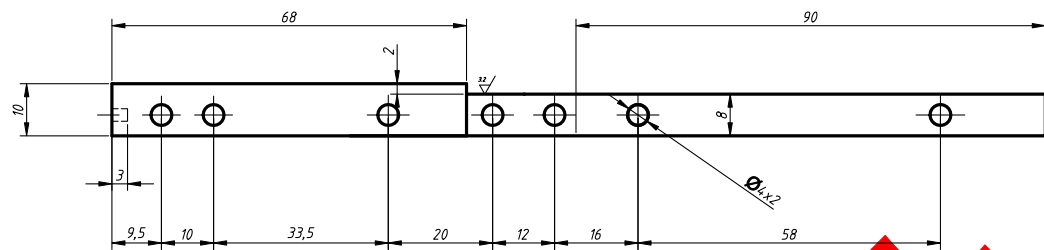

棒哥设计  
 QQ 29467473

技术要求  
 1. 去毛刺, 锐边  
 2. 调质处理 (220~250)  
 HBS

|    |     |    |       |    |     |      |  |     |          |  |
|----|-----|----|-------|----|-----|------|--|-----|----------|--|
|    |     |    |       |    |     | Q235 |  |     | 太湖学院     |  |
|    |     |    |       |    |     |      |  |     | 床身1      |  |
| 标记 | 处数  | 分区 | 更改文件号 | 签名 | 年月日 | 阶段标记 |  | 重量  | 比例       |  |
| 设计 | 吴亚平 |    | 标准化   |    |     |      |  |     | 1:1      |  |
| 审核 |     |    |       |    |     |      |  |     | 01-12-01 |  |
| 工艺 |     |    | 批准    |    |     | 共20张 |  | 第3张 |          |  |

# A3-床身2

其余  $\sqrt{32}$

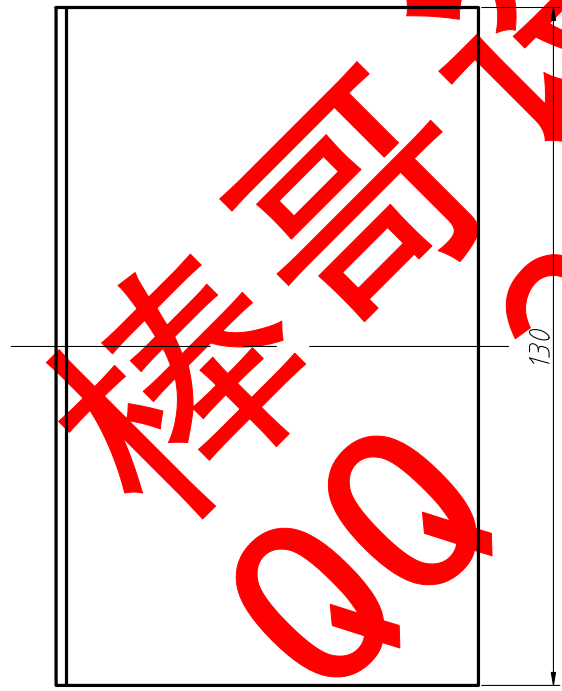
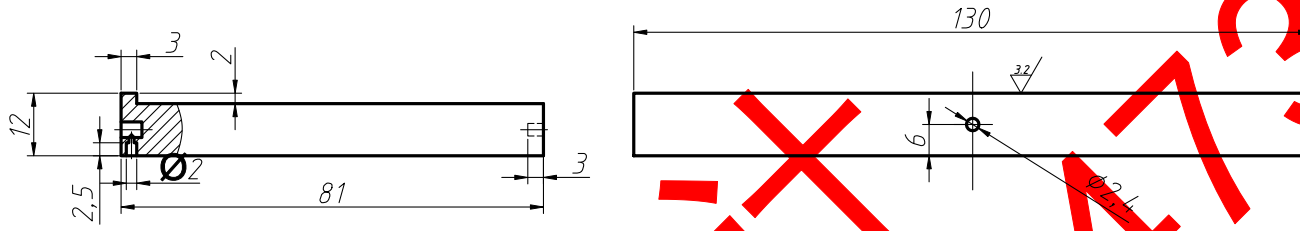

精加工设计 29467473

技术要求

1. 去毛刺, 锐边
2. 调质处理 (220~250) HBS

|    |     |    |       |    |     |      |    |     |      |          |  |
|----|-----|----|-------|----|-----|------|----|-----|------|----------|--|
|    |     |    |       |    |     | PA尼龙 |    |     | 太湖学院 |          |  |
|    |     |    |       |    |     |      |    |     |      |          |  |
| 标记 | 处数  | 分区 | 更改文件号 | 签名 | 年月日 | 阶段标记 | 重量 | 比例  | 1:1  |          |  |
| 设计 | 吴亚平 |    | 标准化   |    |     |      |    |     |      |          |  |
| 审核 |     |    |       |    |     | 共20张 |    | 第4张 |      | 01-12-02 |  |
| 工艺 |     |    | 批准    |    |     |      |    |     |      |          |  |

# A3-落料箱门（右）

其余  $\sqrt{2.5}$

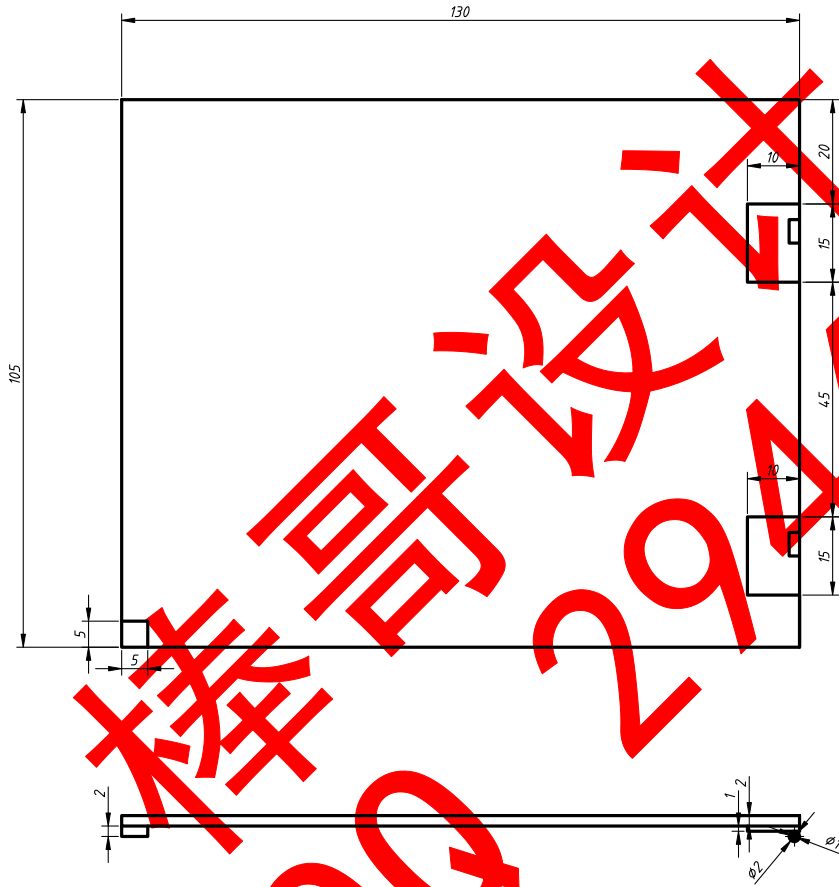

蔡哥设计  
 QQ 29467473

技术要求  
去毛刺，锐边

|    |     |    |       |    |     |      |    |      |          |
|----|-----|----|-------|----|-----|------|----|------|----------|
|    |     |    |       |    |     | Q235 |    |      | 太湖学院     |
|    |     |    |       |    |     |      |    |      | 落料箱门右    |
| 标记 | 处数  | 分区 | 更改文件号 | 签名 | 年月日 | 阶段标记 | 重量 | 比例   | 01-15-01 |
| 设计 | 吴亚平 |    | 标准化   |    |     |      |    |      |          |
| 审核 |     |    |       |    |     | 共20张 |    | 第13张 |          |
| 工艺 |     |    | 批准    |    |     |      |    |      |          |

# A3-落料箱门（左）

其余 12.5

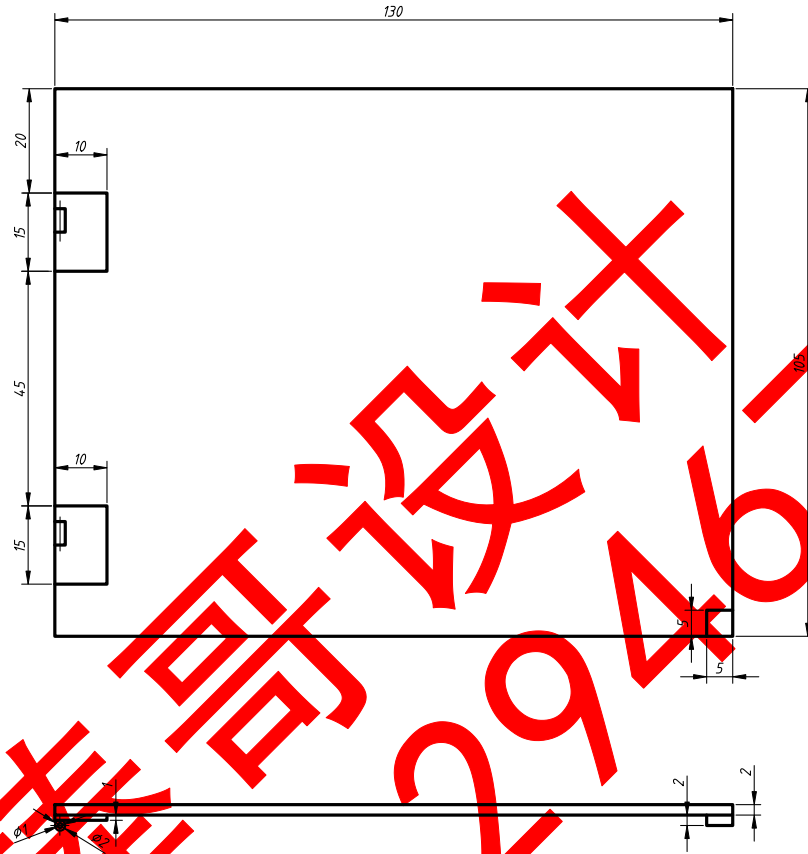

棒哥设计  
 QQ 29461473

技术要求  
去毛刺，锐边

|    |     |    |       |    |     |      |    |      |      |          |
|----|-----|----|-------|----|-----|------|----|------|------|----------|
|    |     |    |       |    |     | Q235 |    |      | 太湖学院 |          |
|    |     |    |       |    |     |      |    |      |      |          |
| 标记 | 处数  | 分区 | 更改文件号 | 签名 | 年月日 | 阶段标记 | 重量 | 比例   | 1:1  |          |
| 设计 | 吴亚平 |    | 标准化   |    |     |      |    |      |      |          |
| 审核 |     |    |       |    |     | 共20张 |    | 第14张 |      | 01-15-02 |
| 工艺 |     |    | 批准    |    |     |      |    |      |      |          |



# A3-落料箱右

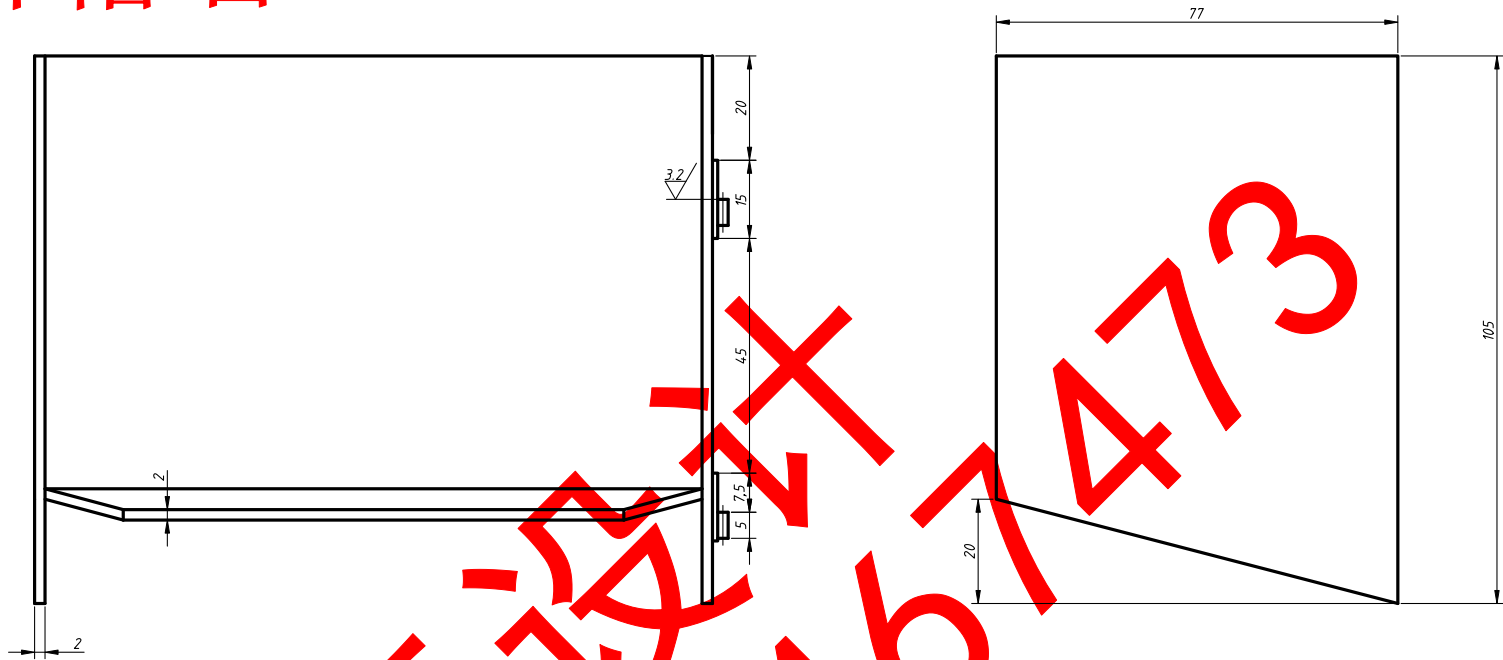

其余  $\nabla 12.5$



技术要求  
去毛刺，锐边

精加工设计 29467473 QQ

|    |     |    |       |    |     |      |    |      |      |          |
|----|-----|----|-------|----|-----|------|----|------|------|----------|
|    |     |    |       |    |     | Q235 |    |      | 太湖学院 |          |
|    |     |    |       |    |     |      |    |      | 落料箱右 |          |
| 标记 | 处数  | 分区 | 更改文件号 | 签名 | 年月日 | 阶段标记 | 重量 | 比例   |      |          |
| 设计 | 吴亚平 |    | 标准化   |    |     |      |    | 1:1  |      |          |
| 审核 |     |    |       |    |     |      |    |      |      |          |
| 工艺 |     |    | 批准    |    |     | 共20张 |    | 第15张 |      | 01-15-03 |

# A3-落料箱左

其余  $\sqrt{12.5}$

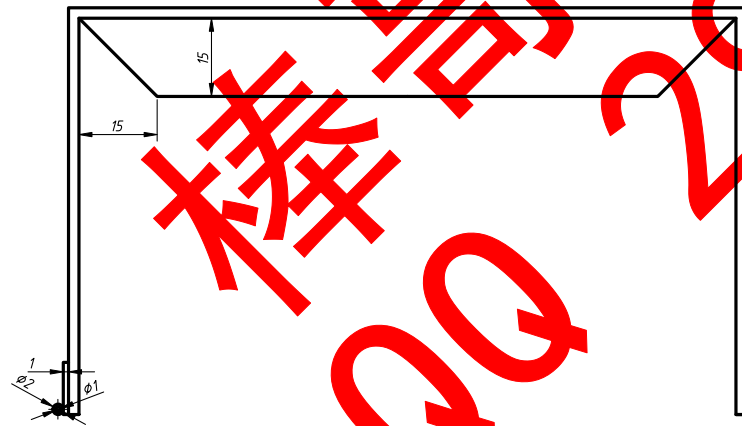
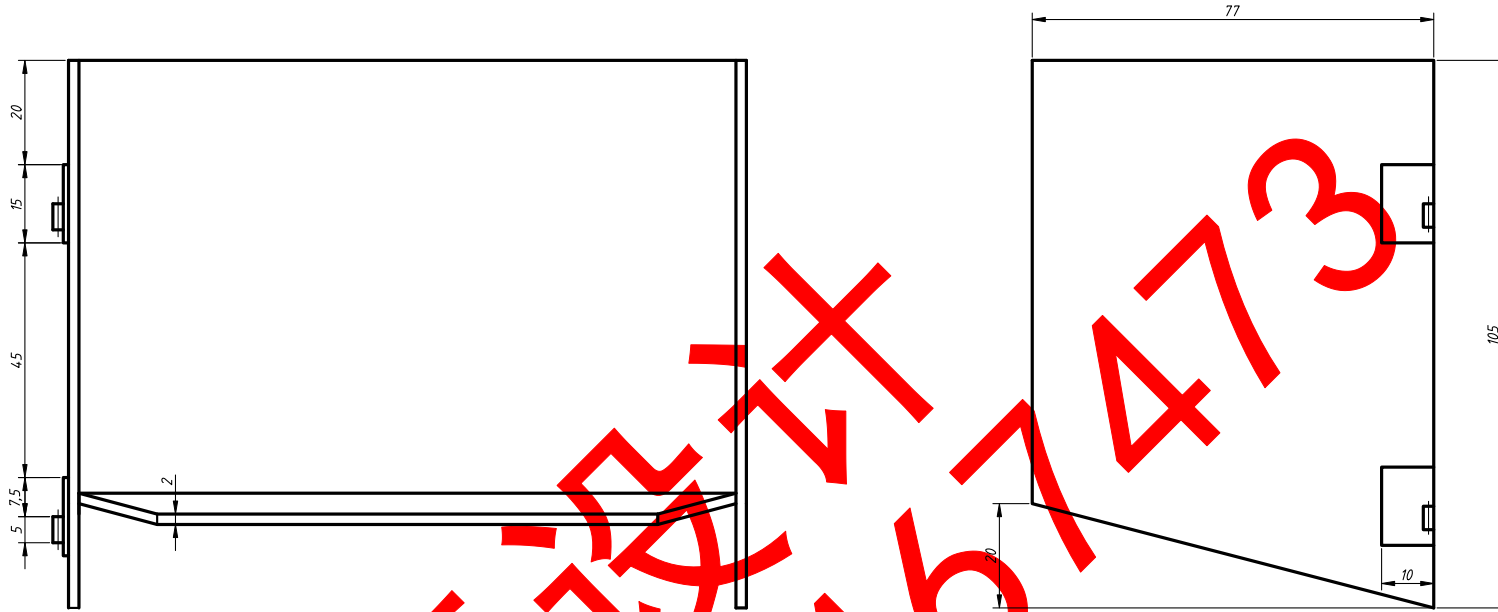

蔡哥设计  
 QQ 29467473

技术要求  
去毛刺，锐边

|    |     |    |       |    |     |      |  |      |      |          |
|----|-----|----|-------|----|-----|------|--|------|------|----------|
|    |     |    |       |    |     | Q235 |  |      | 太湖学院 |          |
|    |     |    |       |    |     |      |  |      | 落料箱左 |          |
| 标记 | 处数  | 分区 | 更改文件号 | 签名 | 年月日 | 阶段标记 |  | 重量   | 比例   |          |
| 设计 | 吴亚平 |    | 标准化   |    |     |      |  |      | 1:1  |          |
| 审核 |     |    |       |    |     |      |  |      |      | 01-15-04 |
| 工艺 |     |    | 批准    |    |     | 共20张 |  | 第16张 |      |          |

# A3-上机架

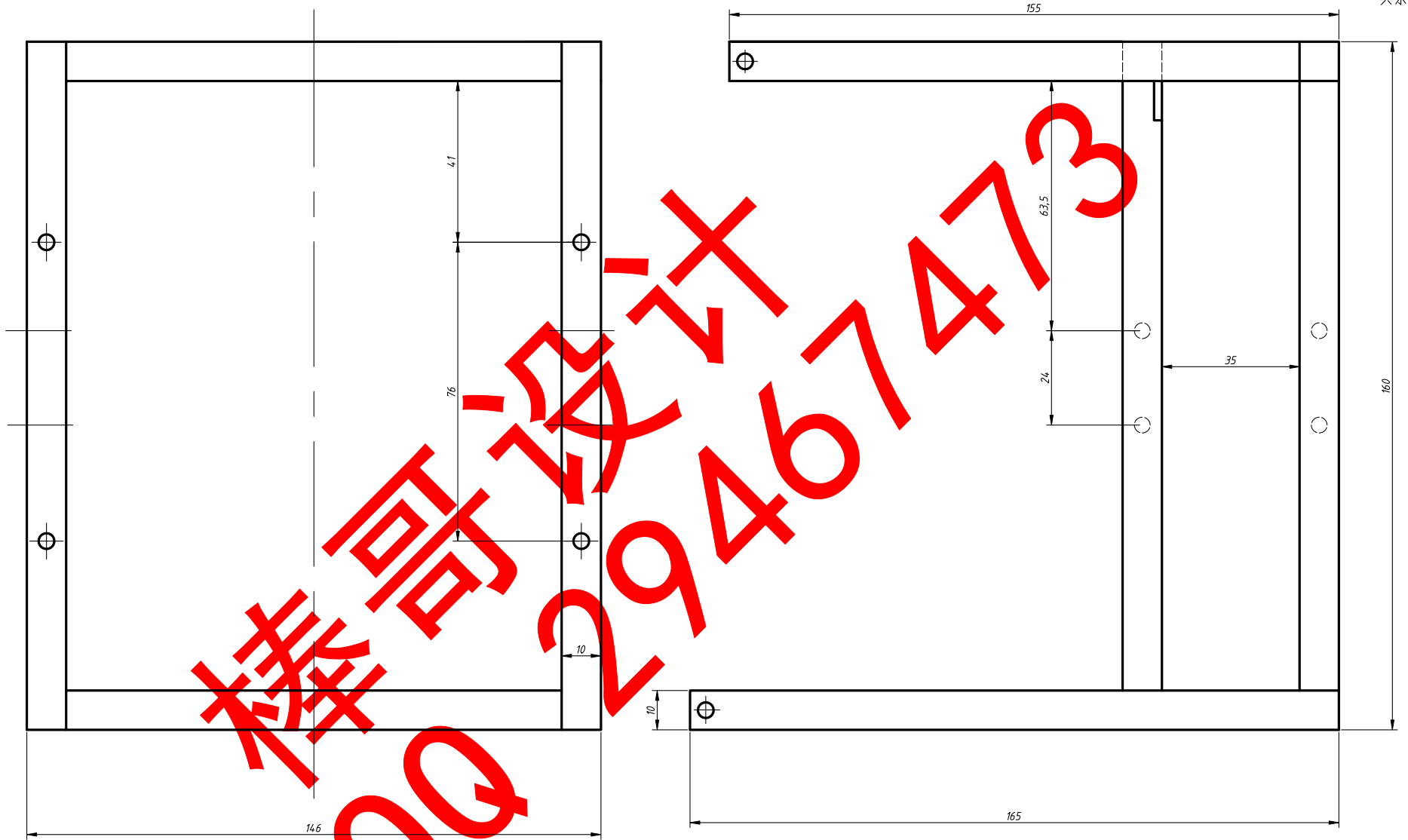

其余  $\sqrt{12.5}$

精哥设计 29467473 QQ

技术要求  
去毛刺，锐边

|    |     |    |       |    |     |      |  |          |      |  |
|----|-----|----|-------|----|-----|------|--|----------|------|--|
|    |     |    |       |    |     | Q235 |  |          | 太湖学院 |  |
|    |     |    |       |    |     |      |  |          | 上机架  |  |
| 标记 | 处数  | 分区 | 更改文件号 | 签名 | 年月日 | 阶段标记 |  | 重量       | 比例   |  |
| 设计 | 吴亚平 |    | 标准化   |    |     |      |  |          | 1:1  |  |
| 审核 |     |    |       |    |     |      |  |          |      |  |
| 工艺 |     |    | 批准    |    |     | 共20张 |  | 第19张     |      |  |
|    |     |    |       |    |     |      |  | 01-01-01 |      |  |

# A3-推出板

其余  $\nabla 12.5$

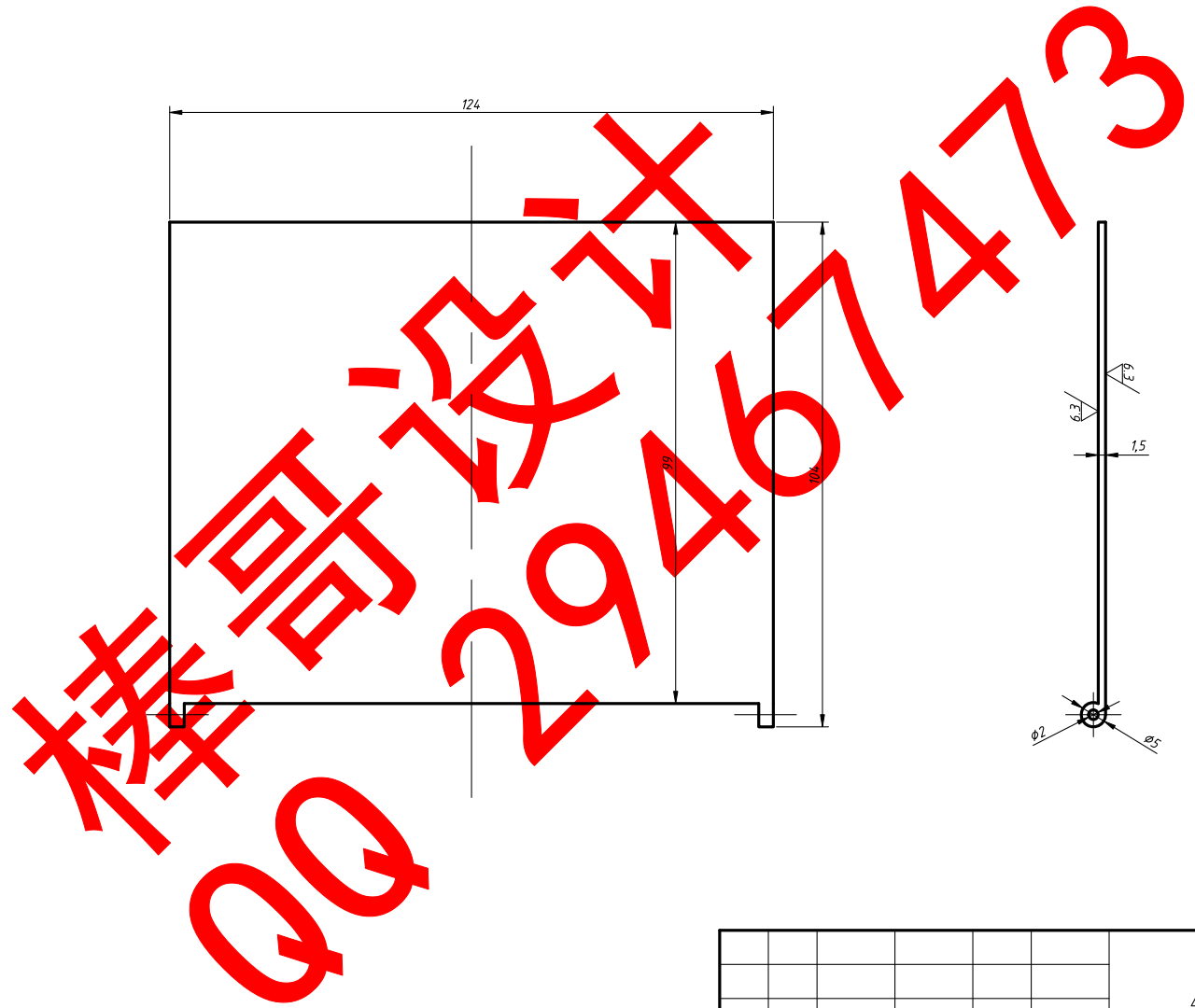

技术要求  
去毛刺，锐边

|    |     |    |       |    |     |      |  |      |       |  |
|----|-----|----|-------|----|-----|------|--|------|-------|--|
|    |     |    |       |    |     | 45   |  |      | 太湖学院  |  |
|    |     |    |       |    |     |      |  |      | 推出板   |  |
| 标记 | 处数  | 分区 | 更改文件号 | 签名 | 年月日 | 阶段标记 |  | 重量   | 比例    |  |
| 设计 | 吴亚平 |    | 标准化   |    |     |      |  |      | 1:1   |  |
| 审核 |     |    |       |    |     |      |  |      | 01-04 |  |
| 工艺 |     |    | 批准    |    |     | 共20张 |  | 第20张 |       |  |

# A3-组合机架

其余  $\sqrt{12.5}$

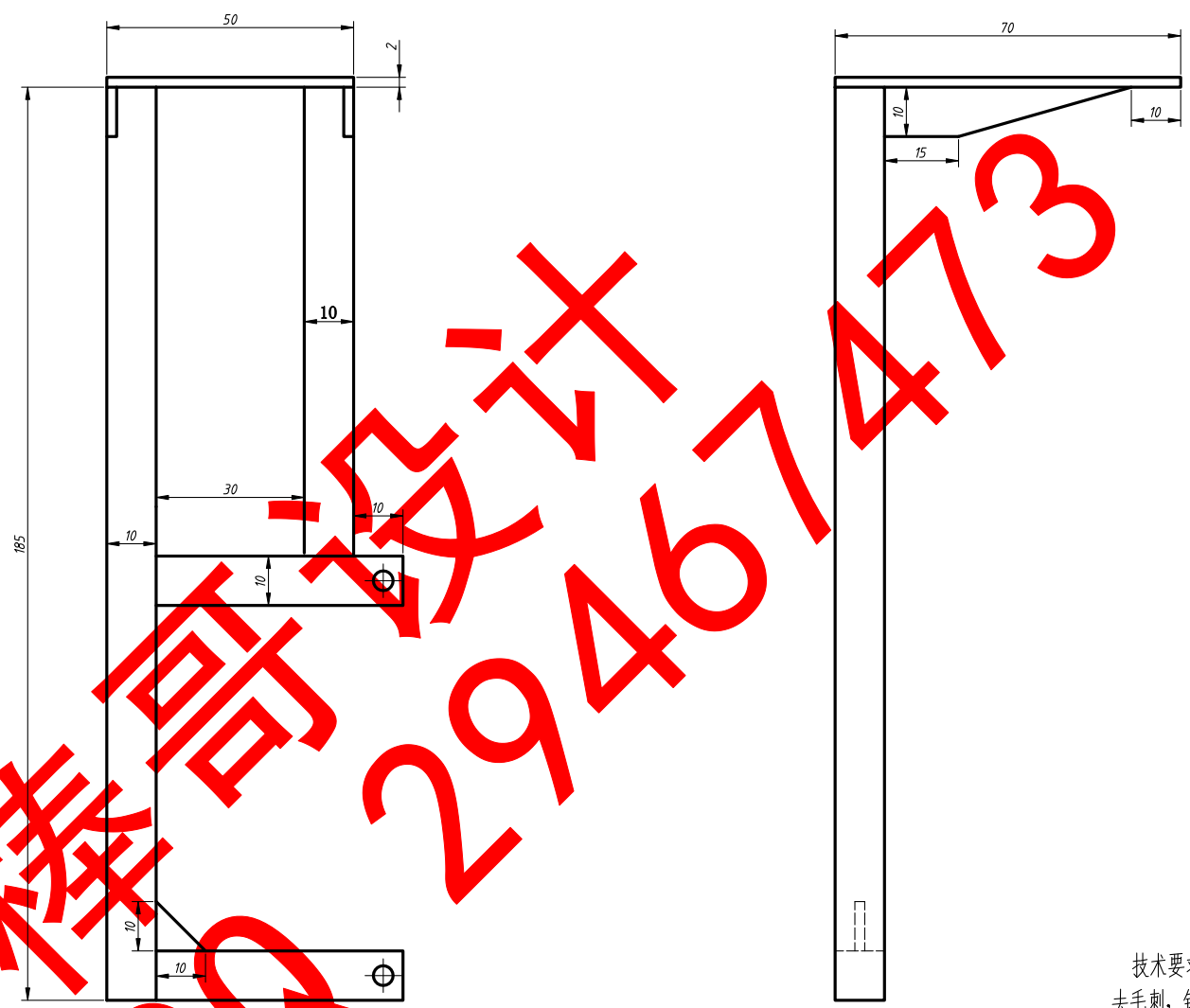

机械设计 29467473  
 QQ

技术要求  
去毛刺，锐边

|    |     |    |       |    |     |      |    |      |          |  |
|----|-----|----|-------|----|-----|------|----|------|----------|--|
|    |     |    |       |    |     | Q235 |    |      | 太湖学院     |  |
|    |     |    |       |    |     |      |    |      |          |  |
| 标记 | 处数  | 分区 | 更改文件号 | 签名 | 年月日 | 阶段标记 | 重量 | 比例   | 01-01-07 |  |
| 设计 | 吴亚平 |    | 标准化   |    |     |      |    |      |          |  |
| 审核 |     |    |       |    |     | 共29张 |    | 第29张 |          |  |
| 工艺 |     |    | 批准    |    |     |      |    |      |          |  |

# A4-定位板

其余  $\sqrt{12.5}$

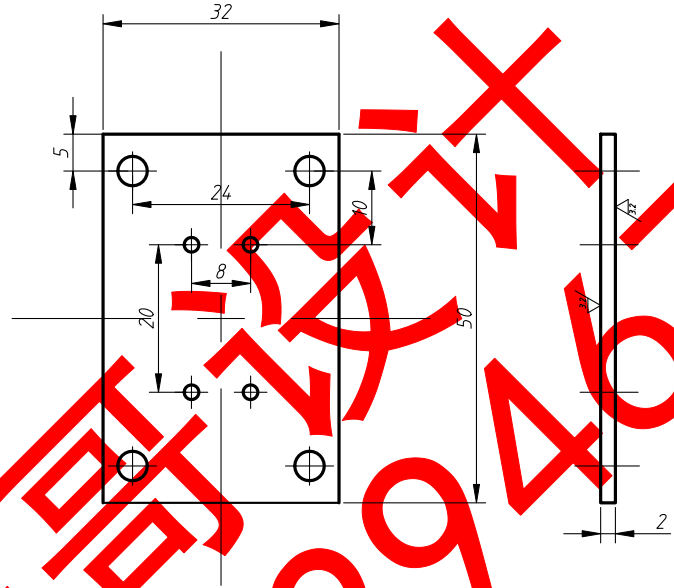

技术要求  
去毛刺，锐边

零件号: Q235  
 29467473

|    |     |    |       |    |     |      |     |       |      |
|----|-----|----|-------|----|-----|------|-----|-------|------|
|    |     |    |       |    |     | Q235 |     |       | 太湖学院 |
|    |     |    |       |    |     |      |     |       | 定位板  |
| 标记 | 处数  | 分区 | 更改文件号 | 签名 | 年月日 |      |     | 1:1   |      |
| 设计 | 吴亚平 |    | 标准化   |    |     | 阶段标记 | 重量  |       |      |
| 审核 |     |    |       |    |     |      |     | 01-09 |      |
| 工艺 |     |    | 批准    |    |     | 共29张 | 第5张 |       |      |

# A4-定位件

其余  $\sqrt[12.5]{}$

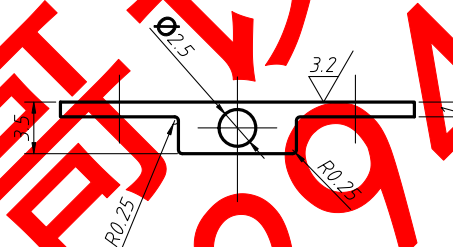
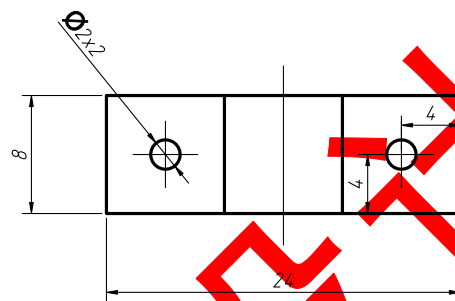

技术要求  
去毛刺, 锐边

棒哥设计 QQ 29467473

|    |     |    |       |    |     |      |  |     |      |       |
|----|-----|----|-------|----|-----|------|--|-----|------|-------|
|    |     |    |       |    |     | Q235 |  |     | 太湖学院 |       |
|    |     |    |       |    |     |      |  |     | 定位件  |       |
| 标记 | 处数  | 分区 | 更改文件号 | 签名 | 年月日 | 阶段标记 |  | 重量  | 比例   | 01-10 |
| 设计 | 吴亚平 |    | 标准化   |    |     |      |  | 2:1 |      |       |
| 审核 |     |    |       |    |     |      |  |     |      |       |
| 工艺 |     |    | 批准    |    |     | 共29张 |  | 第6张 |      |       |

# A4-辅助支撑

其余  $\sqrt{12.5}$

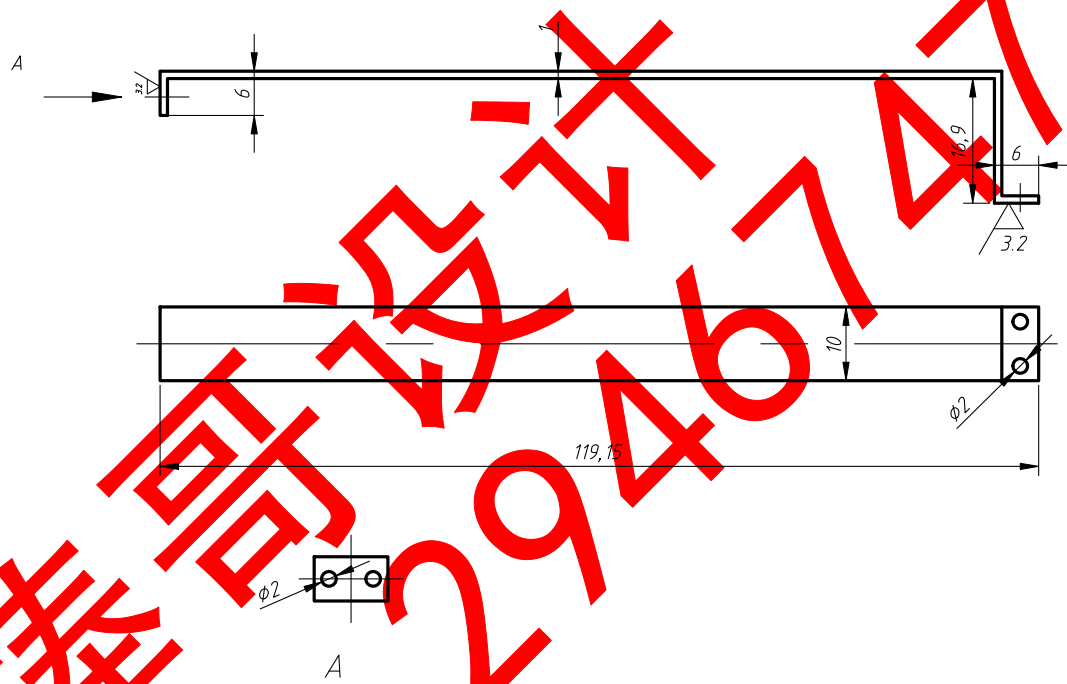

技术要求  
去毛刺, 锐边

棒哥设计 QQ29467473

|    |     |    |       |    |     |      |    |     |       |  |
|----|-----|----|-------|----|-----|------|----|-----|-------|--|
|    |     |    |       |    |     | Q235 |    |     | 太湖学院  |  |
|    |     |    |       |    |     |      |    |     |       |  |
| 标记 | 处数  | 分区 | 更改文件号 | 签名 | 年月日 | 阶段标记 | 重量 | 比例  | 01-02 |  |
| 设计 | 吴亚平 |    | 标准化   |    |     |      |    |     |       |  |
| 审核 |     |    |       |    |     | 共29张 |    | 第7张 |       |  |
| 工艺 |     |    | 批准    |    |     |      |    |     |       |  |



# A4-横向摆臂

其余  $\sqrt{12.5}$

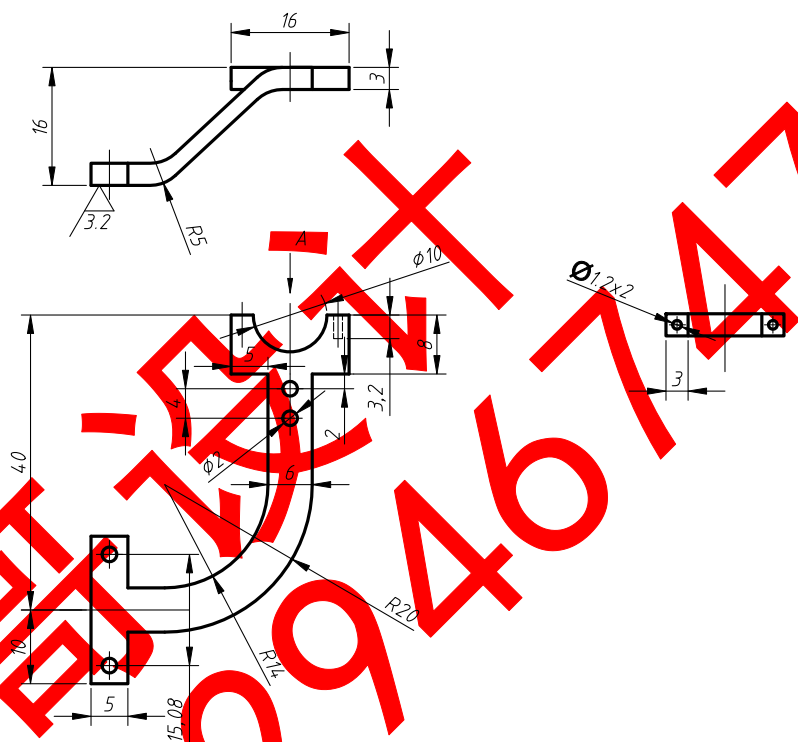

技术要求  
去毛刺，锐边

|    |     |    |       |    |     |      |  |     |      |       |
|----|-----|----|-------|----|-----|------|--|-----|------|-------|
|    |     |    |       |    |     | PA尼龙 |  |     | 太湖学院 |       |
|    |     |    |       |    |     |      |  |     | 横向摆杆 |       |
| 标记 | 处数  | 分区 | 更改文件号 | 签名 | 年月日 | 阶段标记 |  | 重量  | 比例   | 01-26 |
| 设计 | 吴亚平 |    | 标准化   |    |     |      |  |     | 1:1  |       |
| 审核 |     |    |       |    |     |      |  |     |      |       |
| 工艺 |     |    | 批准    |    |     | 共29张 |  | 第8张 |      |       |



其余  $\sqrt{12.5}$

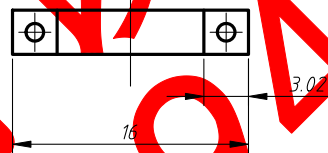
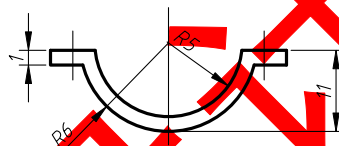

技术要求  
去毛刺，锐边

棒哥设计 29467473

|    |     |    |       |    |     |      |  |      |      |          |
|----|-----|----|-------|----|-----|------|--|------|------|----------|
|    |     |    |       |    |     | Q235 |  |      | 太湖学院 |          |
|    |     |    |       |    |     |      |  |      | 卡口   |          |
| 标记 | 处数  | 分区 | 更改文件号 | 签名 | 年月日 | 阶段标记 |  | 重量   | 比例   | 01-26-01 |
| 设计 | 吴亚平 |    | 标准化   |    |     |      |  |      | 2:1  |          |
| 审核 |     |    |       |    |     |      |  |      |      |          |
| 工艺 |     |    | 批准    |    |     | 共29张 |  | 第17张 |      |          |

# A4-连接块

其余  $\sqrt{12.5}$

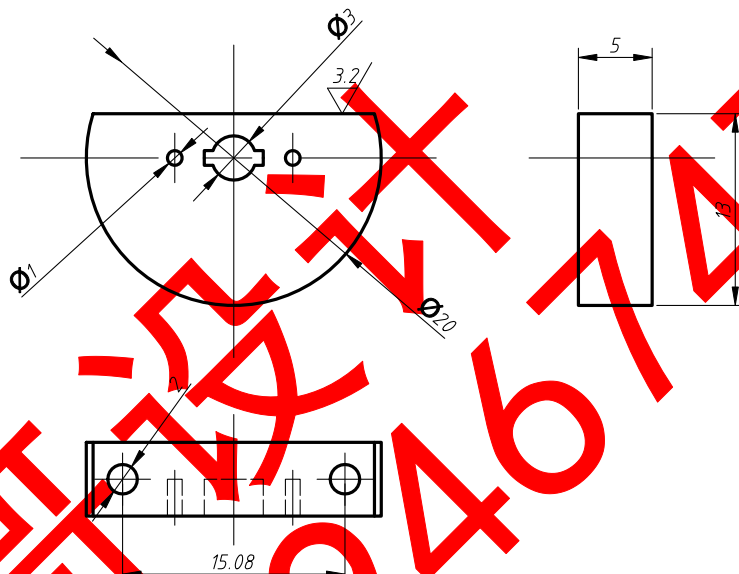

棒哥设计 29461473

技术要求  
去毛刺，锐边

|    |     |    |       |    |     |      |  |      |      |          |
|----|-----|----|-------|----|-----|------|--|------|------|----------|
|    |     |    |       |    |     | PA尼龙 |  |      | 太湖学院 |          |
|    |     |    |       |    |     |      |  |      | 连接块  |          |
| 标记 | 处数  | 分区 | 更改文件号 | 签名 | 年月日 | 阶段标记 |  | 重量   | 比例   | 01-27-02 |
| 设计 | 吴亚平 |    | 标准化   |    |     |      |  |      | 2:1  |          |
| 审核 |     |    |       |    |     |      |  |      |      |          |
| 工艺 |     |    | 批准    |    |     | 共29张 |  | 第12张 |      |          |

其余  $\sqrt{12.5}$

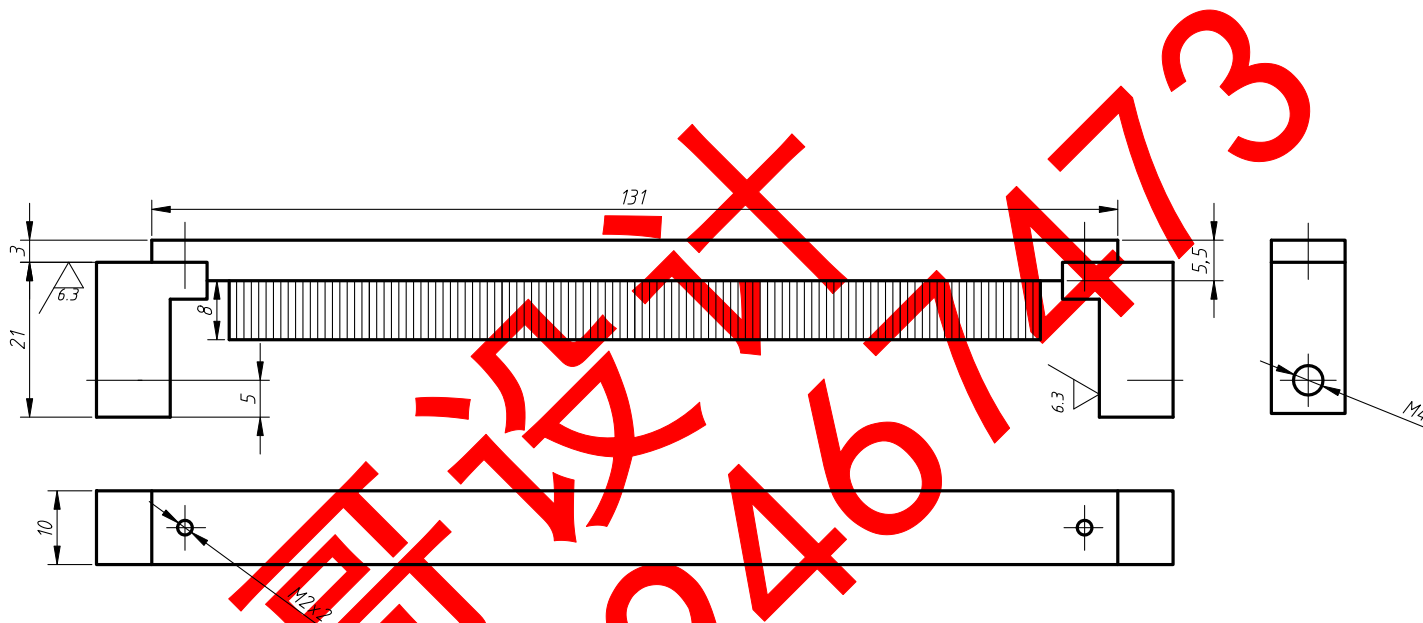

技术要求  
去毛刺，锐边

蔡晋设计 QQ 29467473

|    |     |    |       |    |     |      |    |      |       |  |
|----|-----|----|-------|----|-----|------|----|------|-------|--|
|    |     |    |       |    |     | Q235 |    |      | 太湖学院  |  |
| 标记 | 处数  | 分区 | 更改文件号 | 签名 | 年月日 |      |    | 毛刷   |       |  |
| 设计 | 吴亚平 |    | 标准化   |    |     | 阶段标记 | 重量 | 比例   |       |  |
| 审核 |     |    |       |    |     |      |    | 1:1  |       |  |
| 工艺 |     |    | 批准    |    |     | 共29张 |    | 第17张 |       |  |
|    |     |    |       |    |     |      |    |      | 01-07 |  |

# A4-配合件

其余  $\sqrt{12.5}$

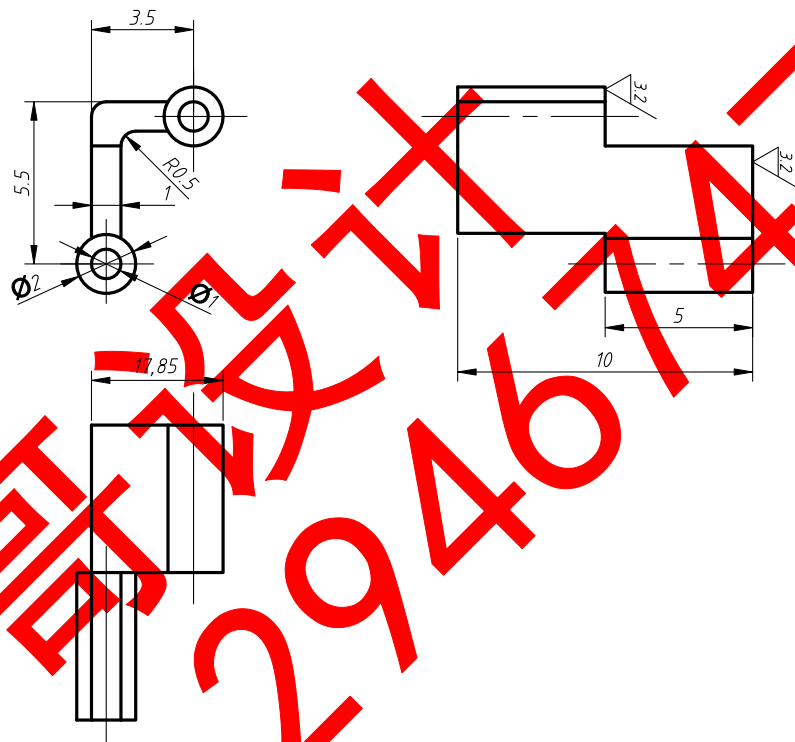

技术要求  
去毛刺，锐边

|    |     |    |       |    |     |      |  |      |      |          |
|----|-----|----|-------|----|-----|------|--|------|------|----------|
|    |     |    |       |    |     | 45   |  |      | 太湖学院 |          |
|    |     |    |       |    |     |      |  |      | 配合件  |          |
| 标记 | 处数  | 分区 | 更改文件号 | 签名 | 年月日 | 阶段标记 |  | 重量   | 比例   | 01-06-03 |
| 设计 | 吴亚平 |    | 标准化   |    |     |      |  |      | 1:1  |          |
| 审核 |     |    |       |    |     | 共29张 |  | 第18张 |      |          |
| 工艺 |     |    | 批准    |    |     |      |  |      |      |          |

# A4-吸盘

其余  $\sqrt{12.5}$

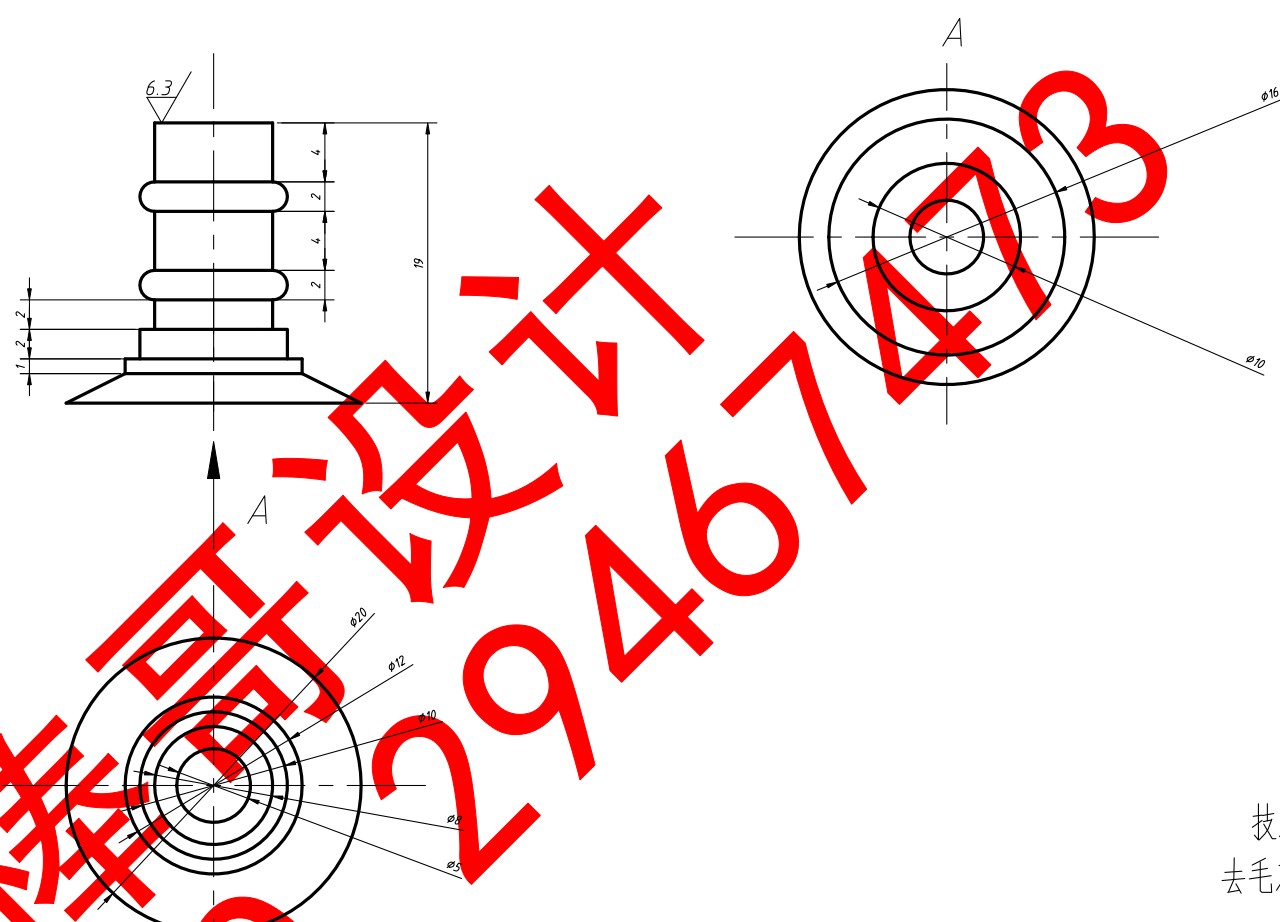

技术要求  
去毛刺，锐边

精创设计  
QQ 29467433

|    |     |    |       |    |     |      |    |      |      |  |
|----|-----|----|-------|----|-----|------|----|------|------|--|
|    |     |    |       |    |     | 铜    |    |      | 太湖学院 |  |
| 标记 | 处数  | 分区 | 更改文件号 | 签名 | 年月日 |      |    | 吸盘   |      |  |
| 设计 | 吴亚平 |    | 标准化   |    |     | 阶段标记 | 重量 | 比例   |      |  |
| 审核 |     |    |       |    |     |      |    | 2:1  |      |  |
| 工艺 |     |    | 批准    |    |     | 共29张 |    | 第27张 |      |  |

01-26-03

# A4-相机架

其余  $\sqrt{12.5}$

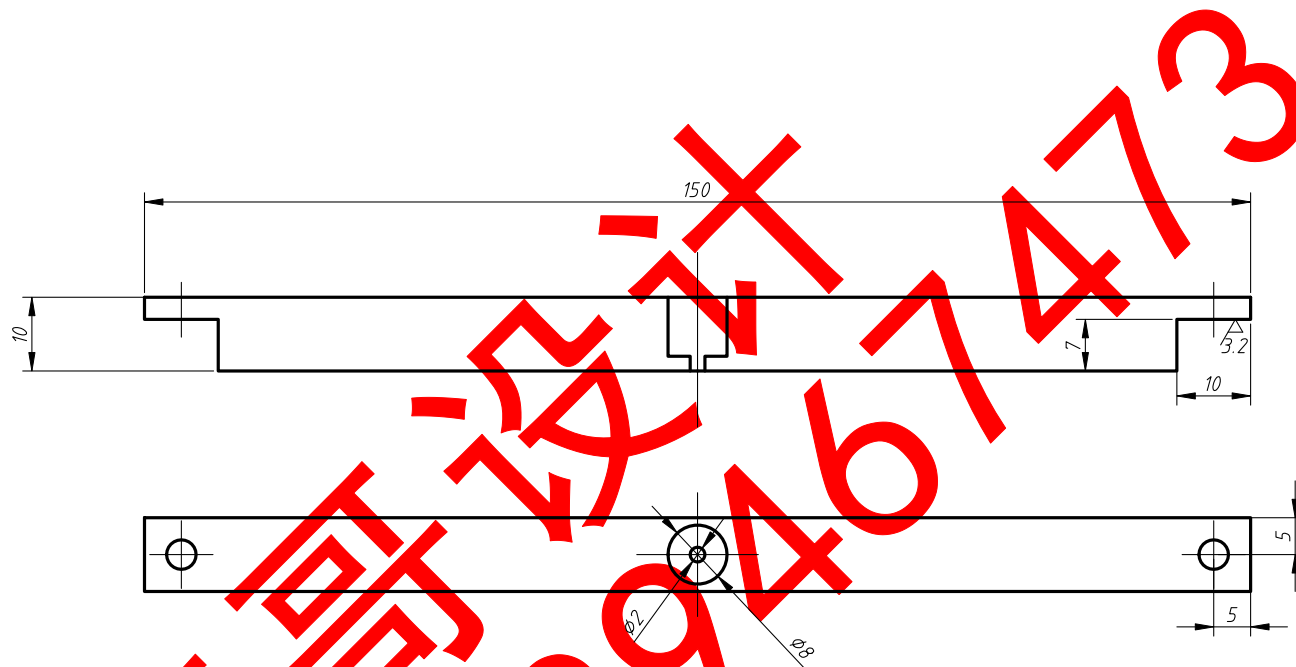

技术要求  
去毛刺，锐边

|    |     |    |       |    |     |      |  |      |      |          |
|----|-----|----|-------|----|-----|------|--|------|------|----------|
|    |     |    |       |    |     | Q235 |  |      | 太湖学院 |          |
|    |     |    |       |    |     |      |  |      | 相机架  |          |
| 标记 | 处数  | 分区 | 更改文件号 | 签名 | 年月日 | 阶段标记 |  | 重量   | 比例   | 01-01-02 |
| 设计 | 吴亚平 |    | 标准化   |    |     |      |  |      | 1:1  |          |
| 审核 |     |    |       |    |     | 共29张 |  | 第22张 |      |          |
| 工艺 |     |    | 批准    |    |     |      |  |      |      |          |



# A4-压片

其余  $\sqrt{12.5}$

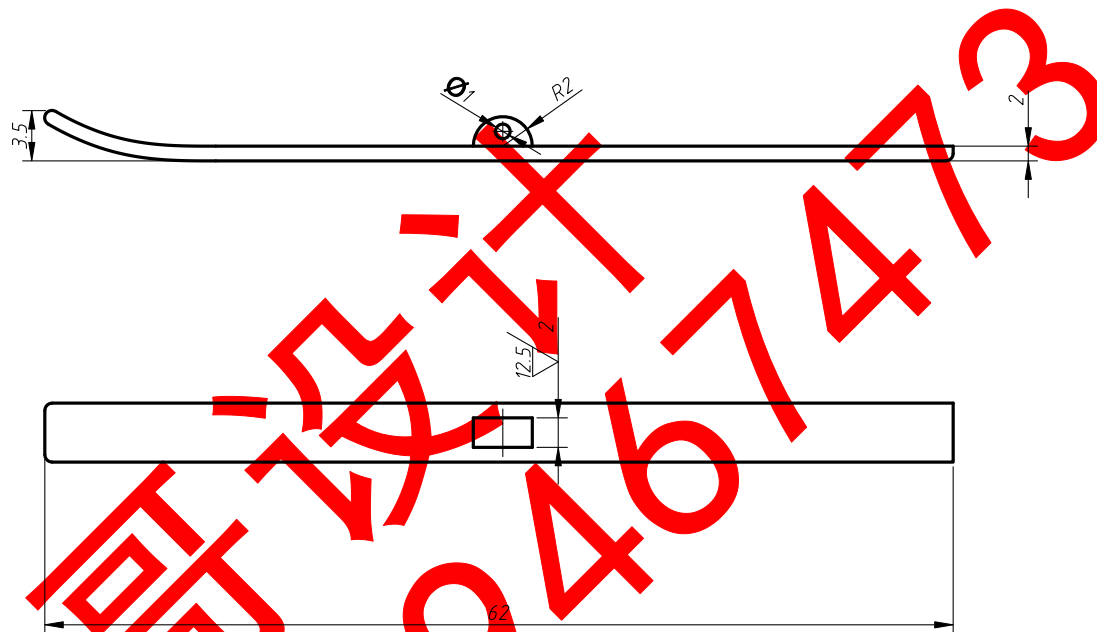

技术要求  
去毛刺，锐边

棒哥设计 29467473

|    |     |    |       |    |     |      |    |      |       |  |
|----|-----|----|-------|----|-----|------|----|------|-------|--|
|    |     |    |       |    |     | Q235 |    |      | 太湖学院  |  |
|    |     |    |       |    |     |      |    |      |       |  |
| 标记 | 处数  | 分区 | 更改文件号 | 签名 | 年月日 | 阶段标记 | 重量 | 比例   | 01-11 |  |
| 设计 | 吴亚平 |    | 标准化   |    |     |      |    |      |       |  |
| 审核 |     |    |       |    |     | 共29张 |    | 第23张 |       |  |
| 工艺 |     |    | 批准    |    |     |      |    |      |       |  |

# A4-支撑

其余  $\sqrt{12.5}$

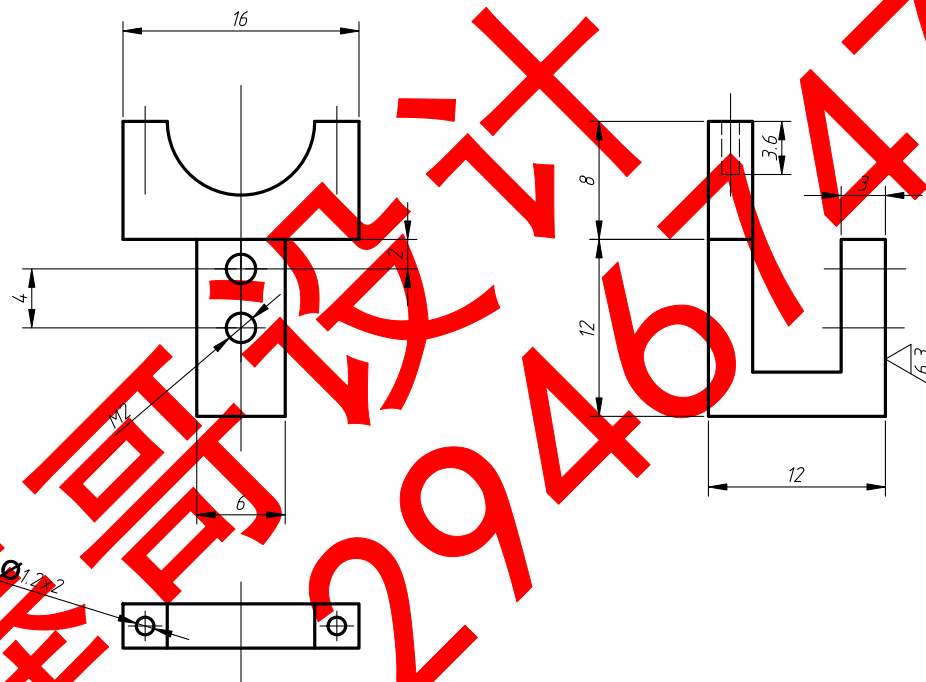

技术要求  
去毛刺，锐边

|    |     |    |       |    |     |       |  |      |          |  |
|----|-----|----|-------|----|-----|-------|--|------|----------|--|
|    |     |    |       |    |     | HT200 |  |      | 太湖学院     |  |
|    |     |    |       |    |     |       |  |      | 支撑       |  |
| 标记 | 处数  | 分区 | 更改文件号 | 签名 | 年月日 | 阶段标记  |  | 重量   | 比例       |  |
| 设计 | 吴亚平 |    | 标准化   |    |     |       |  |      | 1:1      |  |
| 审核 |     |    |       |    |     |       |  |      |          |  |
| 工艺 |     |    | 批准    |    |     | 共29张  |  | 第24张 |          |  |
|    |     |    |       |    |     |       |  |      | 01-26-04 |  |

# A4-轴

其余  $\sqrt{6.3}$

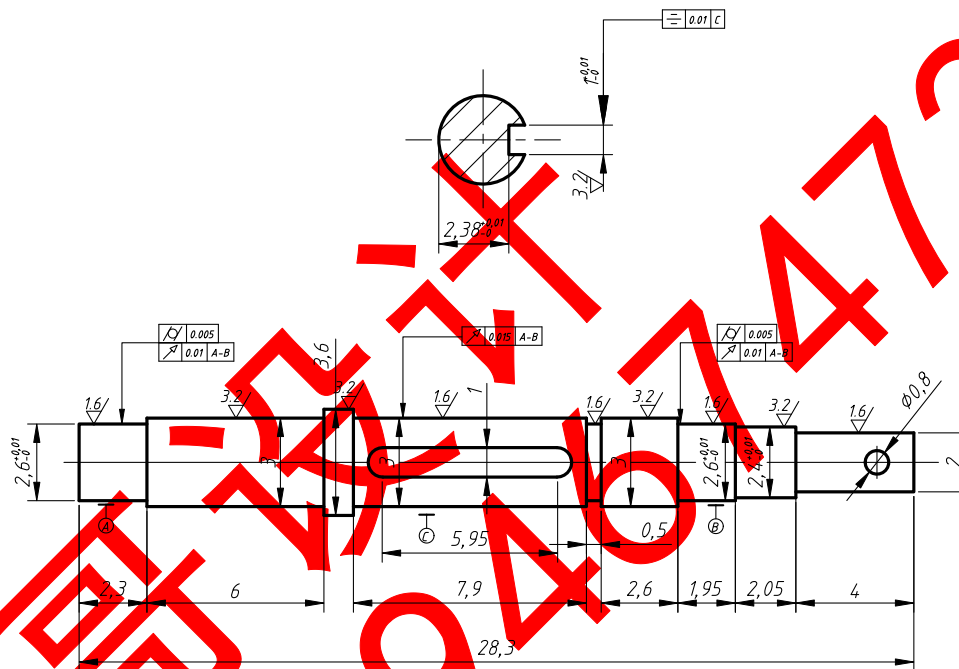

技术要求  
调制 220~250HBS

QQ 294733

|    |     |    |       |    |     |      |  |      |      |       |
|----|-----|----|-------|----|-----|------|--|------|------|-------|
|    |     |    |       |    |     | 45   |  |      | 太湖学院 |       |
|    |     |    |       |    |     |      |  |      | 轴    |       |
| 标记 | 处数  | 分区 | 更改文件号 | 签名 | 年月日 | 阶段标记 |  | 重量   | 比例   | 01-24 |
| 设计 | 吴亚平 |    | 标准化   |    |     |      |  |      | 4:1  |       |
| 审核 |     |    |       |    |     |      |  |      |      |       |
| 工艺 |     |    | 批准    |    |     | 共29张 |  | 第25张 |      |       |

# A4-轴定位块

其余  $\nabla 12.5$

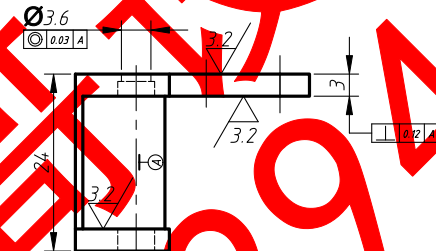
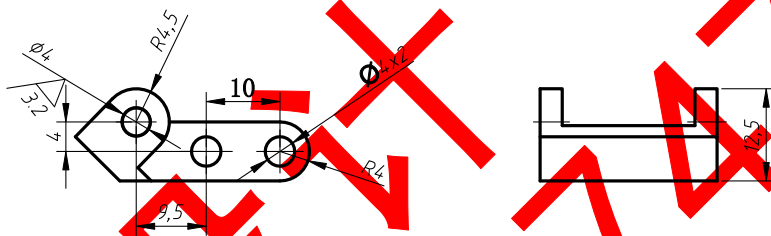

技术要求  
去毛刺，锐边

|    |     |    |       |    |     |      |    |      |          |  |
|----|-----|----|-------|----|-----|------|----|------|----------|--|
|    |     |    |       |    |     | Q235 |    |      | 太湖学院     |  |
|    |     |    |       |    |     |      |    |      |          |  |
| 标记 | 处数  | 分区 | 更改文件号 | 签名 | 年月日 | 阶段标记 | 重量 | 比例   | 01-01-05 |  |
| 设计 | 吴亚平 |    | 标准化   |    |     |      |    |      |          |  |
| 审核 |     |    |       |    |     | 共29张 |    | 第26张 |          |  |
| 工艺 |     |    | 批准    |    |     |      |    |      |          |  |

# A4-纵向摆臂 (电机箱)

其余  $\sqrt{12.5}$

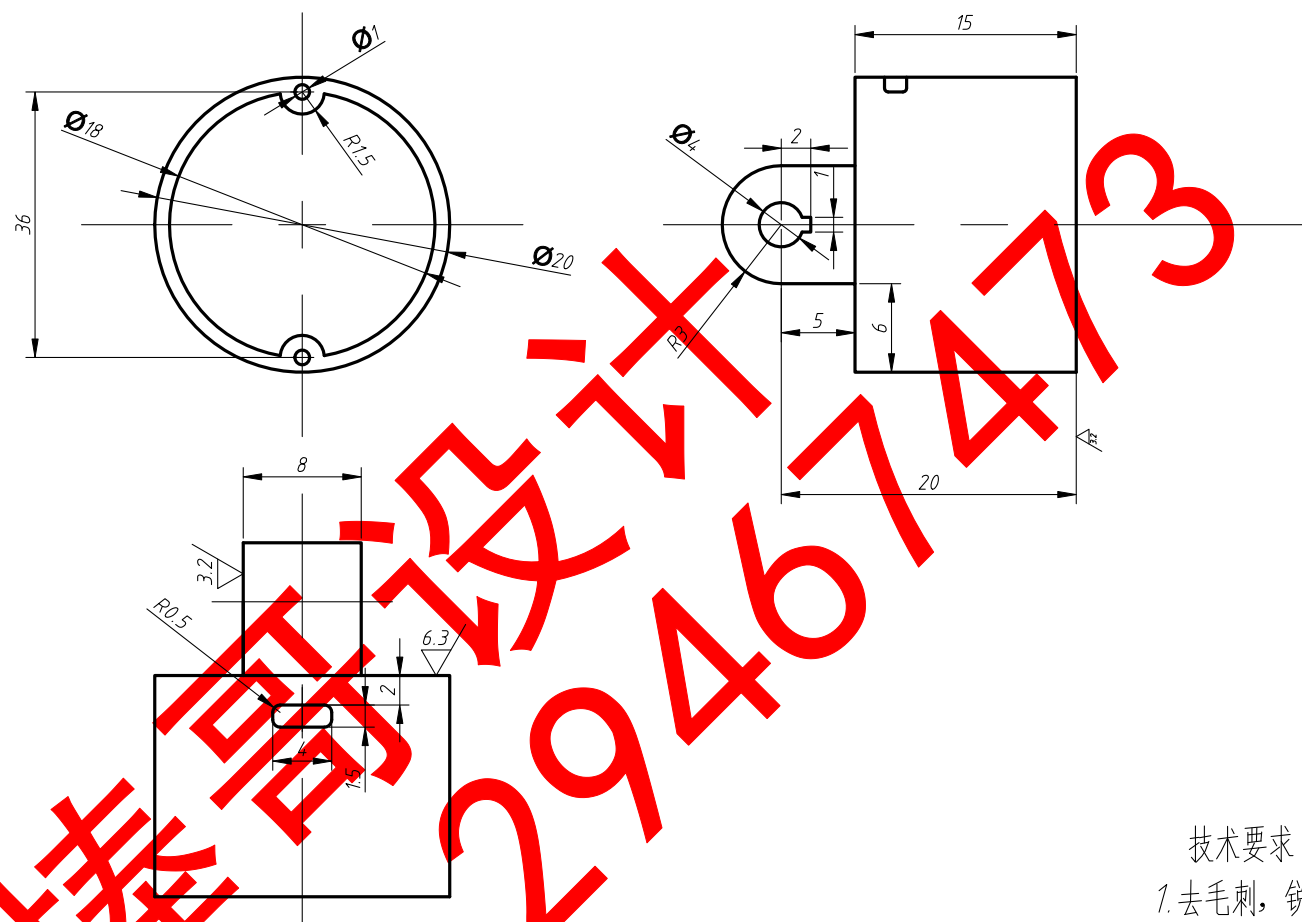

- 技术要求
1. 去毛刺, 锐边
  2. 未注圆角  $R0.2$

机械CAD设计  
 QQ 29467473

|    |     |    |       |    |     |      |  |      |            |          |
|----|-----|----|-------|----|-----|------|--|------|------------|----------|
|    |     |    |       |    |     | 塑料   |  |      | 太湖学院       |          |
|    |     |    |       |    |     |      |  |      | 纵向摆臂 (电机箱) |          |
| 标记 | 处数  | 分区 | 更改文件号 | 签名 | 年月日 | 阶段标记 |  | 重量   | 比例         | 01-24-01 |
| 设计 | 吴亚平 |    | 标准化   |    |     |      |  |      | 2:1        |          |
| 审核 |     |    |       |    |     | 共29张 |  | 第27张 |            |          |
| 工艺 |     |    | 批准    |    |     |      |  |      |            |          |

# A4-纵向摆臂1 (电机盖)

其余  $\sqrt{12.5}$

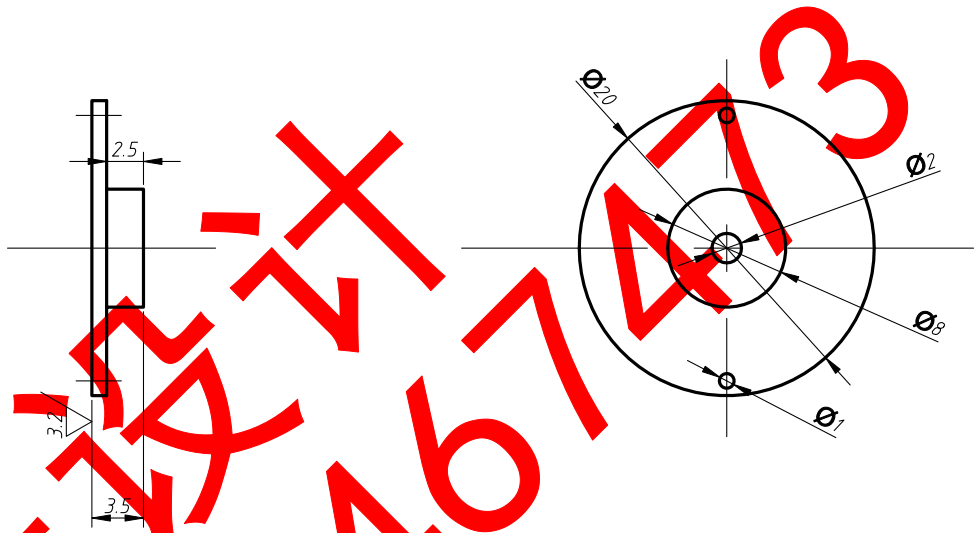

技术要求  
去毛刺, 锐边

棒哥设计  
QQ 29467143

|    |     |    |       |    |     |          |  |      |            |  |
|----|-----|----|-------|----|-----|----------|--|------|------------|--|
|    |     |    |       |    |     | PVC塑料    |  |      | 太湖学院       |  |
|    |     |    |       |    |     |          |  |      | 纵向摆杆 (电机盖) |  |
| 标记 | 处数  | 分区 | 更改文件号 | 签名 | 年月日 | 阶段标记     |  | 重量   |            |  |
| 设计 | 吴亚平 |    | 标准化   |    |     |          |  |      | 2:1        |  |
| 审核 |     |    |       |    |     |          |  |      |            |  |
| 工艺 |     |    | 批准    |    |     | 共29张     |  | 第28张 |            |  |
|    |     |    |       |    |     | 01-24-02 |  |      |            |  |